











MAPA MUNICIPAL DE MIRAÍMA

- SINAIS CONVENCIONAIS
- Área Urbana 
 - Revestimento sólido 
 - Revestimento solto 
 - Caminho, Trilha 
 - Limite Municipal 
 - Igreja, Escola, Casa 
 - Ponto Cotado 
 - Curso d'água Intermitente 
 - Lagoa Intermitente 
 - Açudes 
 - Curva de Nível 

Declinação Magnética

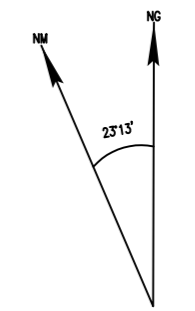

Localização no Estado

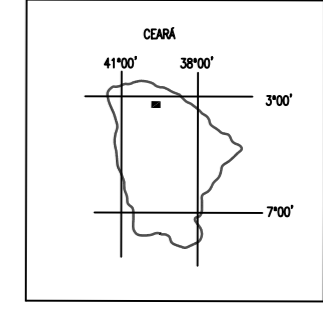

DATUM - SAD69
 PROJEÇÃO UNIVERSAL TRANSVERSA DE MERCATOR
 ORIGEM DA QUILOMETRAGEM UTM: "EQUADOR E MERIDIANO 39°W.G."
 ACRESCIDAS AS CONSTANTES: 10.000 KM E 500 KM, RESPECTIVAMENTE.
 DECLINAÇÃO MAGNÉTICA DO CENTRO DA FOLHA EM 2000: 23°13'W.
 CRESCE 5' ANUALMENTE.

Mapa com base nas folh.: BELA CRUZ(618), ITAIPICA(619), SOBRAL(681) e IRAUCUBA(682) levantadas, desenhadas e impressas pela DIRETORIA DO SERVIÇO GEOGRÁFICO-BRASIL. Fotografias aéreas de 1968 do SACS.

Apoio básico e apoio suplementar em 1970. Restituição fotogramétrica executada em aparelho de 2a. ordem em 1972.

Contrato entre a DSG e a SUDENE.

Atualizada pela Divisão de Geografia e Cartografia-DGC/IPLANCE em 1998, através do Projeto Arquivo Gráfico Municipal - AGM (Convênio IPLANCE/IBGE)

utilizando-se de reambulatório em campo e restituição com GPS

GARMIN 45, PATHFINDER BASIC PLUS II.

Base Cartográfica em meio digital disponível nos formatos: *.DWG e *.DXF.

ESCALA GRÁFICA

