











# MAPA MUNICIPAL DE NOVO ORIENTE

## SINAIS CONVENCIONAIS

- Área urbana 
- Revestimento solto 
- Caminho, Trilha 
- Limite Municipal 
- Igreja, Escola, Casa 
- Ponto Cotado 
- Curso D'água Intermitente 
- Lagoa Intermitente 
- Açúdes 
- Curva de Nível 

Declinação Magnética



Localização no Estado

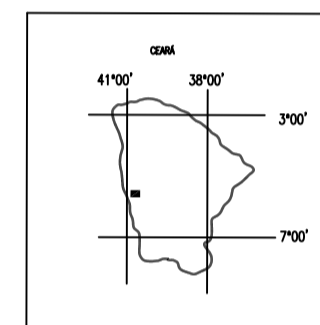

DATUM: SAD- 69

PROJEÇÃO UNIVERSAL TRANSVERSA DE MERCATOR

ORIGEM DA KILOMETRAGEM UTM: "EQUADOR E MERIDIANO 39°W.GR."

ACRESCIDAS AS CONSTANTES: 10.000 KM E 500 KM,RESPECTIVAMENTE.

DECLINAÇÃO MAGNÉTICA DO CENTRO DA FOLHA EM 2000:22°15,1'W.

CRESCER 3,7' ANUALMENTE.

Mapa com base nas folhas: CRATEÚS(890) e NOVO ORIENTE(967), levantadas, desenhadas e impressas pela DIRETORIA DO SERVIÇO GEOGRÁFICO-BRASIL. Fotografias aéreas de 1968 do SACS.

Apoio básico e apoio suplementar em 1969. Restituição fotogramétrica executada em aparelho de 2a. ordem em 1972.

Contrato entre a DSG e a SUDENE.

Atualizada pela Divisão de Geografia e Cartografia-DGC/PLANICE em 1998, através do Projeto Arquivo Gráfico Municipal-AGM (Convênio IPLANICE/IBGE) utilizando-se de reambulatório em campo e restituição com GPS GARMIN 45, PATHFINDER BASIC PLUS II.

Base Cartográfica em meio digital disponível nos formatos: .DWG e .DXF

ESCALA GRÁFICA

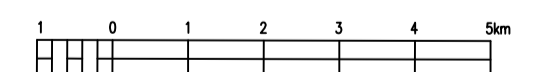

C r a t e ú s

Q u i t e r i a n ó p o l i s

I n d e p e n d ê n c i a

